



## Patroontekenen van de damesboxer

---

We gaan een damesboxer tekenen in Adobe Illustrator.

### Welke maten heb je nodig?

- Taille-omtrek -20%
- Heupomtrek -20%
- Heuphoogte
- Zithoogte

In ons voorbeeld:

- TO = 70 cm. TO – 20% = **56 cm**
- HO = 100 cm. 100 – 20% = **80 cm**
- HH = **19,7 cm**
- ZH = **26 cm**

We gaan beginnen met het tekenen van de hulplijnen (ook wel basislijnen of opzetlijnen genoemd).

- Open een nieuw bestand in Adobe Illustrator via Bestand – Nieuw (File - New). Vul een afmeting in van ongeveer 65 breed en 40 cm hoog.
- Dubbelklik op de naam van de laag in het venster Lagen (Layers). Noem de laag "Hulplijnen". Maak een nieuwe laag door op het 2<sup>e</sup> icoontje rechts onderaan het venster Lagen (Layers) te klikken en noem deze "Patroonlijnen".
- Open de bibliotheek met je afbeeldingsstijlen voor Patroontekenen.
- Selecteer de laag en afbeeldingsstijl Hulplijnen.



- Neem het gereedschap Lijnsegment (Line Segment). Klik met het gereedschap bovenaan in het midden van het tekengebied. De Slimme Hulplijnen geven dit aan met een roze lijn. Vul bij Lengte in de afmeting van **ZH**. In ons voorbeeld: 26 cm. En een hoek van 270°. Dit is een hulplijn.
- Zet bovenaan de lijn het getal **1**.

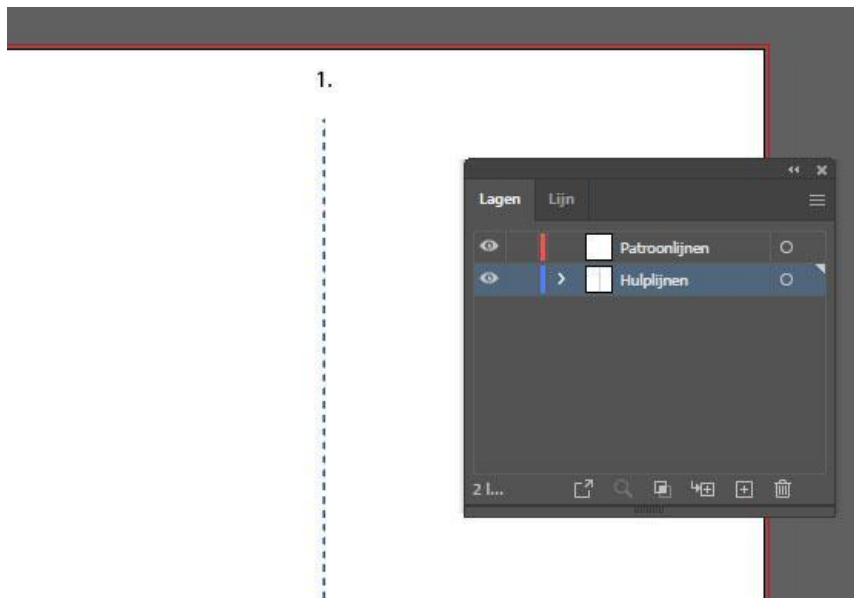

- Links van deze verticale lijn komt het achterpand en rechts komt het voorpand.
- Neem het gereedschap Lijnsegment (Line Segment). Klik met het gereedschap in het document. Vul een lengte in van **TO – 20%** en typ hierachter /2 om de lengte door 2 te delen. Illustrator rekt het dan zelf uit. In ons voorbeeld  $56:2=28$  cm. Vul een hoek in van 0°. Klik op OK.
- Selecteer de lijn met het gereedschap Selecteren (Selection) en sleep het midden van de lijn naar punt 1. De Slimme Hulplijnen (de roze lijnen) geven je dit aan.
- Zet links van deze lijn het getal **2** en rechts het getal **3**.

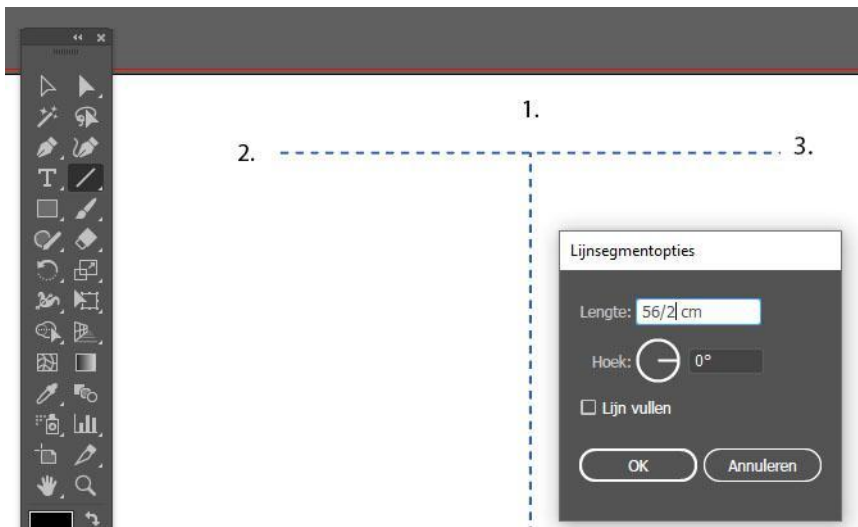

- Selecteer deze horizontale lijn met het gereedschap Selecteren (Selection).
- Klik op Enter om het venster Verplaatsen (Move) te openen.
- Vul bij horizontaal 0 cm in en bij verticaal de afmeting van **HH**. In ons voorbeeld 19,7 cm. Klik op Kopiëren (Copy).
- Ga naar Transformeren (Transform) bijvoorbeeld bij de Eigenschappen (Properties) rechts van het programma, via Venster – Transformeren (Window – Transform) of via de balk Beheer.
- Zorg dat bij Transformeren (Transform) het referentiepunt in het midden staat. Vul bij de breedte (width) HO-20% in en typ hierachter /2 om de lengte door 2 te delen. In ons voorbeeld: 80 / 2.
- Zet links van de lijn het getal **4** en rechts **5**.



## Patroontekenen van Lingerie met Adobe Illustrator

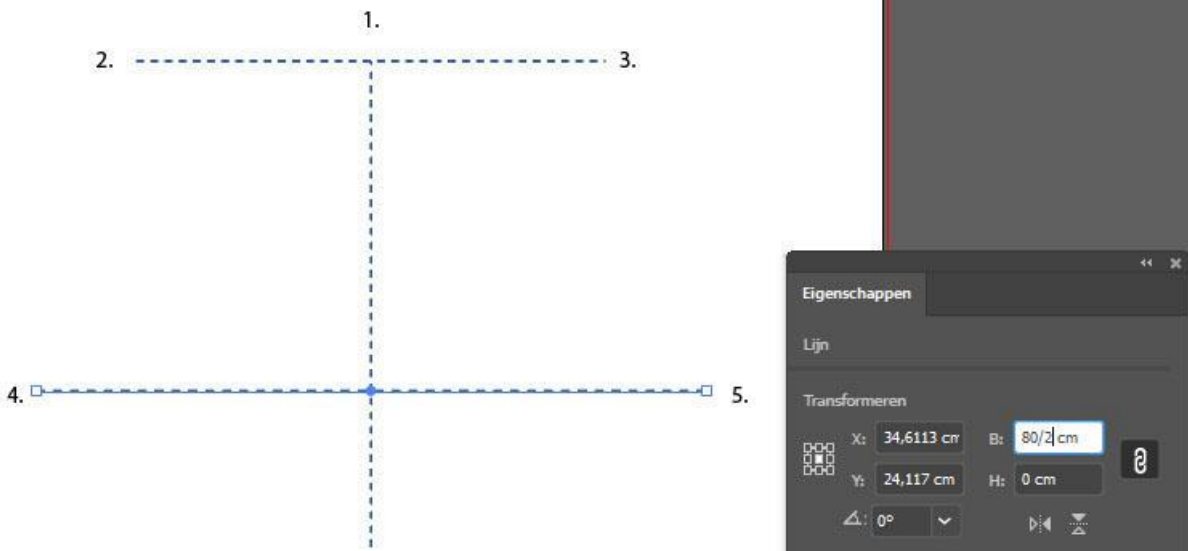

- Selecteer deze nieuwe horizontale lijn met het gereedschap Selecteren (Selection).
- Klik op Enter om het venster Verplaatsen (Move) te openen.



- Vul bij horizontaal 0 cm in en bij verticaal de afmeting van **ZH-HH**. In ons voorbeeld 26-19,7 cm. Klik op Kopiëren (Copy).

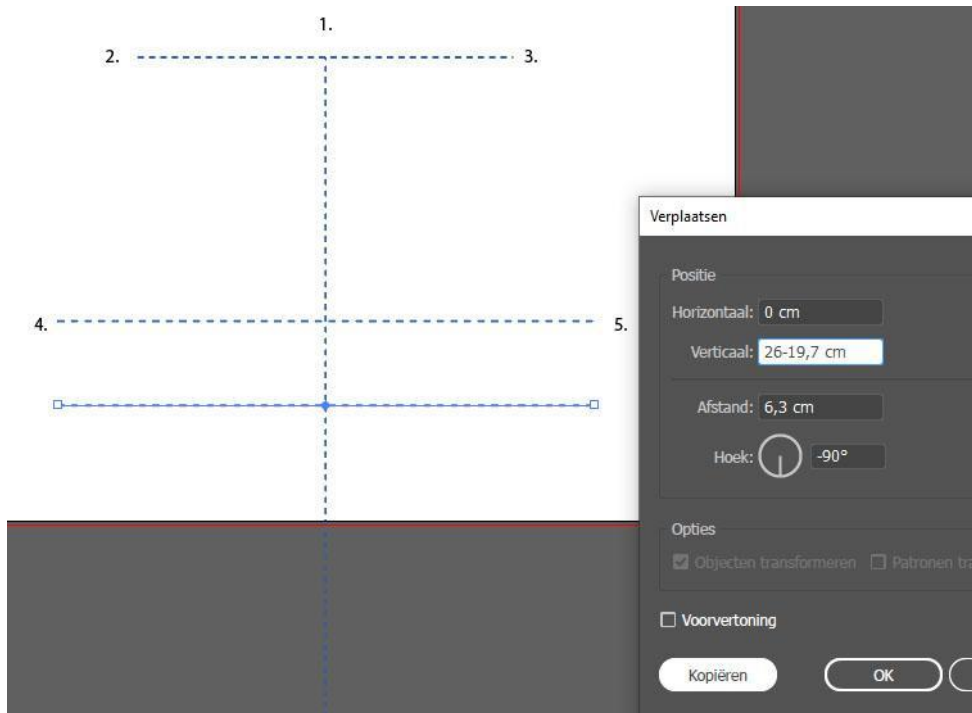

- We gaan deze lijn nu links en rechts verlengen. Dit doen we als volgt:
  - Ga naar Transformeren (Transform).
  - Zorg dat bij Transformeren (Transform) het referentiepunt rechts staat.



- We gaan de lijn naar links verlengen met  $(10\%HO)+1$ . In ons voorbeeld dus:  $(0,10 * 100)+1 = 11$  cm. Typ achter het getal bij de breedte (width) in: **+11** (typ dus ook het plusteken.)

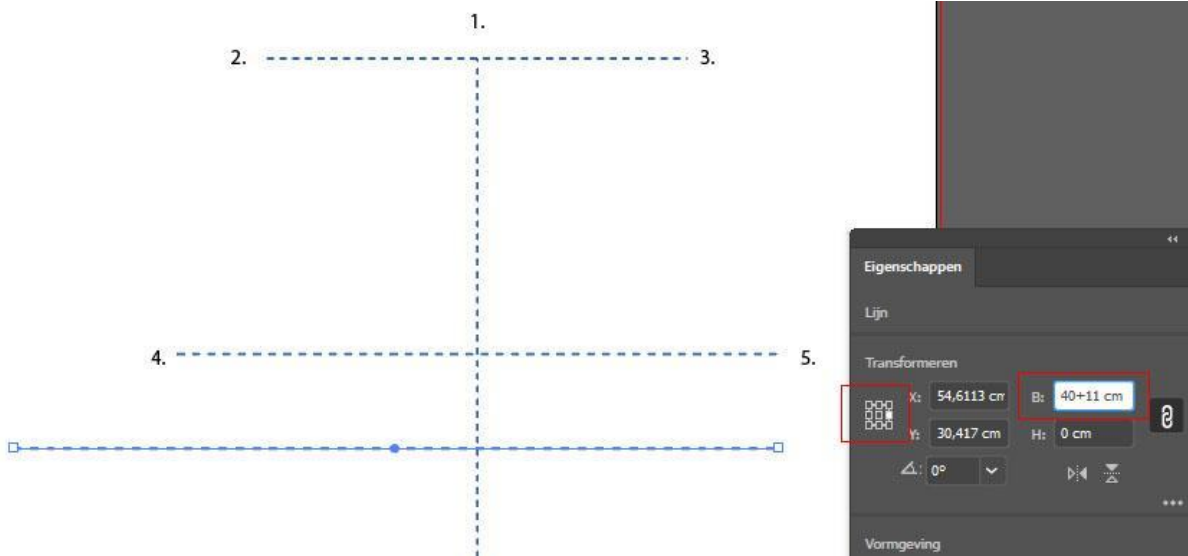

- Zet nu het referentiepunt bij Transformeren (Transform) links.



- We gaan de lijn naar rechts verlengen met  $(5\%HO)-1$ . In ons voorbeeld dus:  $(0,05*100)-1 = 4$  cm. Typ achter het getal bij de breedte (width) in: **+4** (typ dus ook het plusteken.)

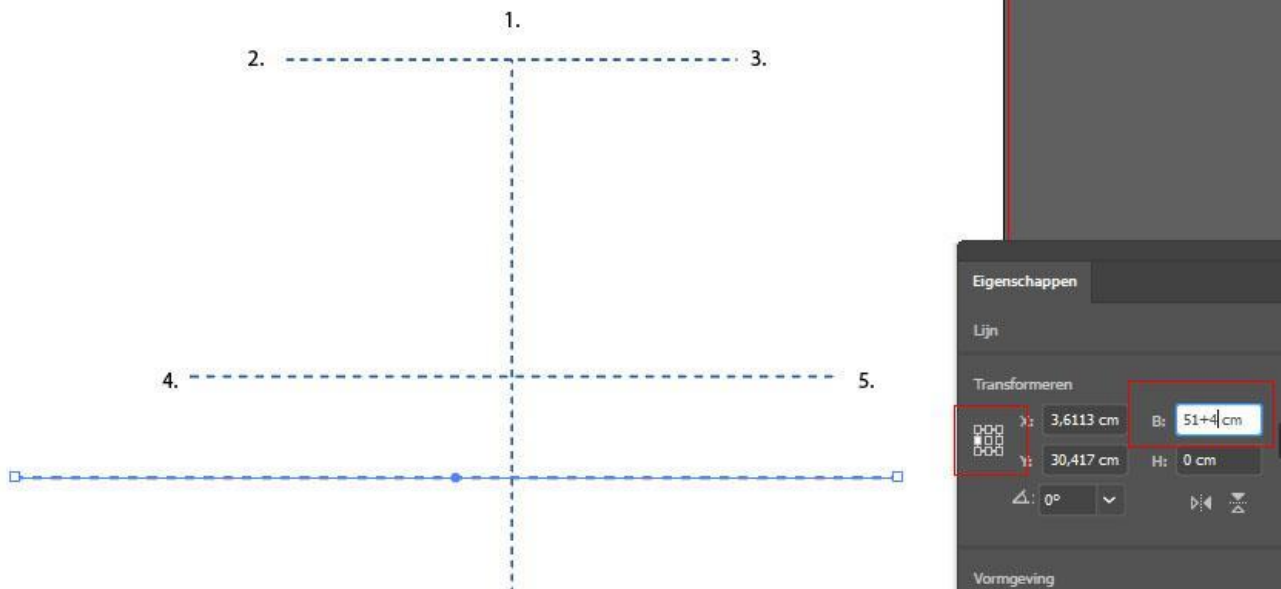

- Zet links van de lijn het getal **6** en rechts **7**.
- Selecteer de Laag en Afbeeldingsstijl Patroonlijnen. Zet de laag Hulplijnen op slot.
- Klik met het gereedschap Lijnsegment (Line Segment) op punt 1 en sleep een lijn naar punt 2. Houd Shift ingedrukt voor een exact horizontale lijn.



- Neem het gereedschap Direct Selecteren (Direct Selection) en klik op het linker ankerpunt om deze te selecteren.



## Patroontekenen van Lingerie met Adobe Illustrator

- Klik op Enter om het venster Verplaatsen (Move) te openen. Vul bij horizontaal 0 in en bij verticaal -2cm om het ankerpunt naar boven te verplaatsen, zodat een schuine lijn ontstaat. Klik op OK.

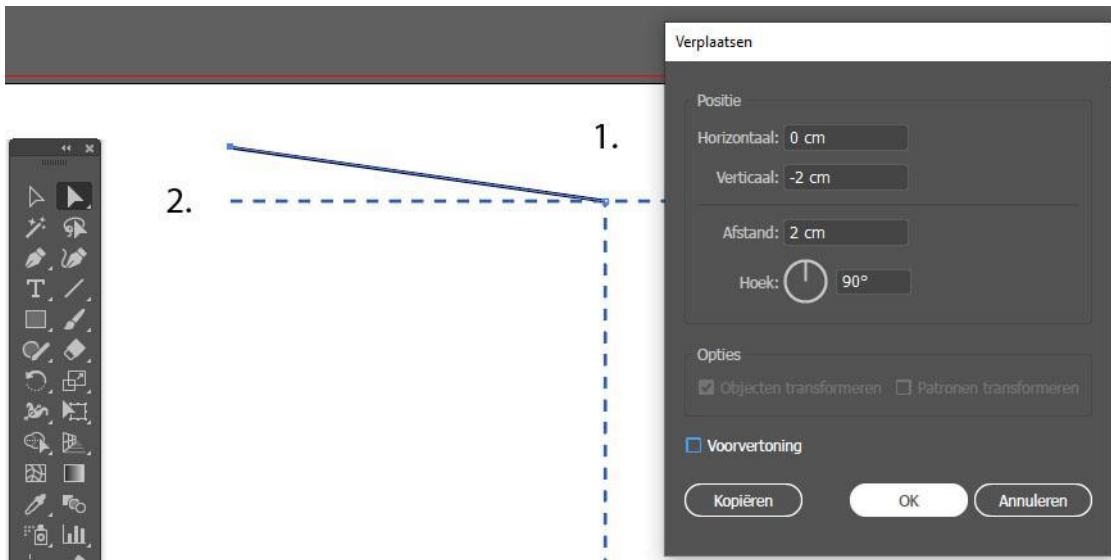

- Zet hierbij het getal **8** (haal daarvoor tijdelijk de laag Hulplijnen van het slot en selecteer deze).
- Selecteer de laag Patroonlijnen. Neem het gereedschap Lijnsegment (Line Segment) en klik op punt 8. Vul een lengte in van 2 cm. Klik op OK.





- Neem het gereedschap Roteren (Rotate) en klik op punt 8. Draai de lijn precies tot op de lijn van punt 1 naar 8.



2.

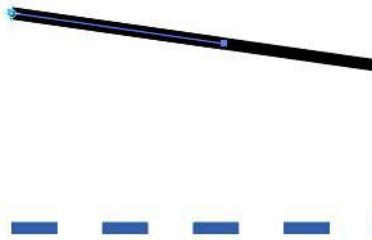

- Houd vervolgens Shift ingedrukt en draai de lijn nu richting punt 2. Door Shift ingedrukt te houden krijg je een lijn die haaks staat op de lijn van punt 1 naar 8.



2.

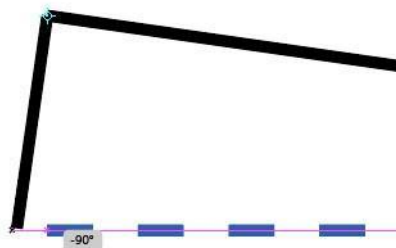



- Neem het gereedschap Lijnsegment (Line Segment) en sleep een lijn van punt 2 naar 4. De Slimme Hulplijnen geven met het woord "ankerpunt" in het roze aan als je netjes op het punt staat.

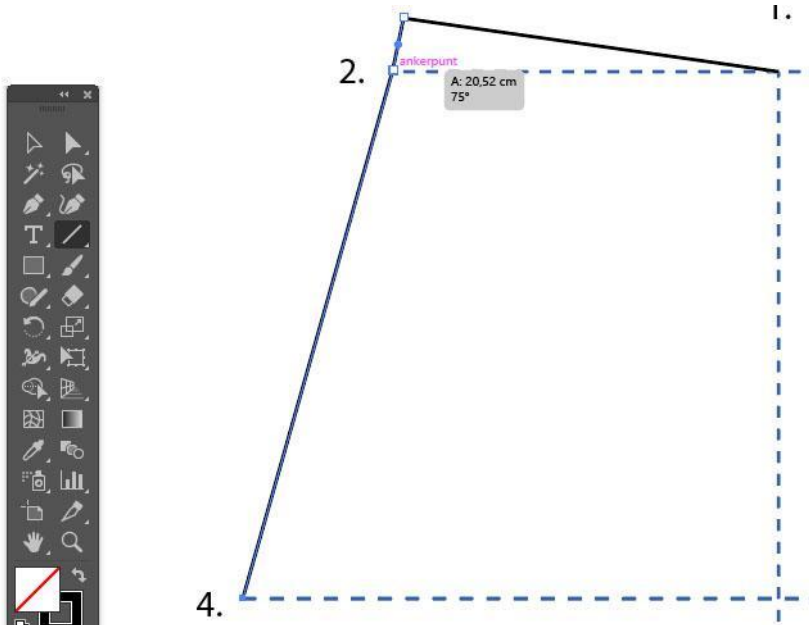

- De lijn tussen 8 en 4 is de middenachterlijn (MA)
- Sleep ook een lijn van punt 3 naar 5.
- De lijn tussen 3 en 5 is de middenvoorlijn (MV).
- Sleep een lijn van punt 1 naar 3.



- De lijnen moeten vloeiend zijn. Corrigeer deze bij punt 1 als volgt: neem het gereedschap Direct Selecteren (Direct Selection). Sleep een kader om de 2 open eindpunten bij punt 1 om deze te selecteren. Klik op Ctrl J (of Cmd J voor Mac) om deze te verbinden. Sleep aan het bolletje van de Actieve Hoek om de lijn af te ronden.

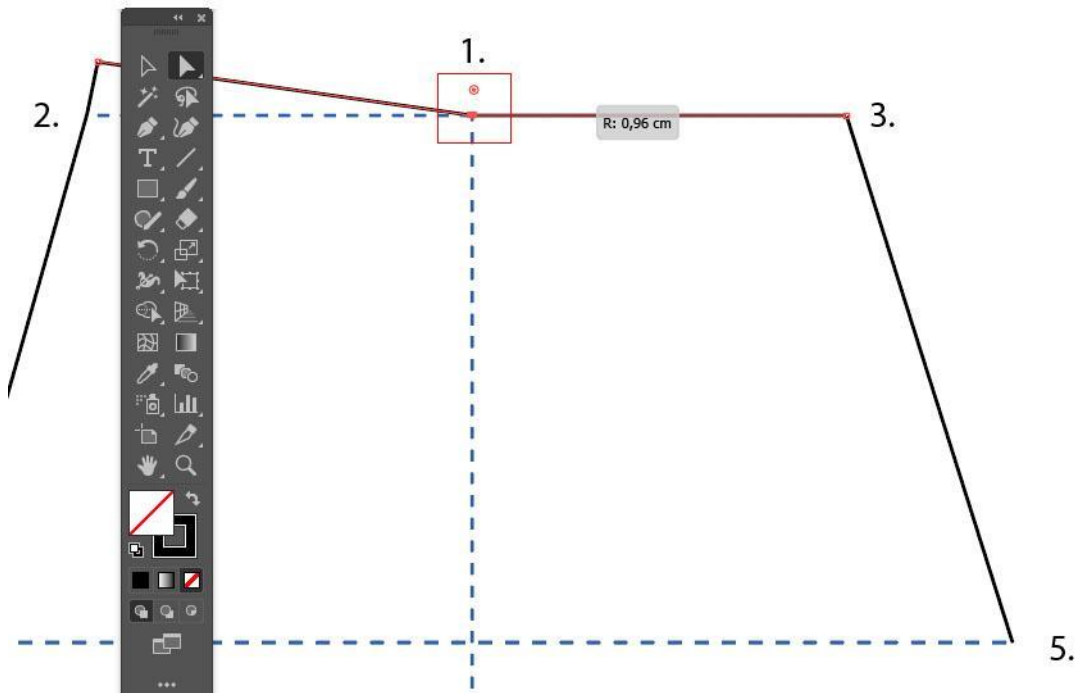

- Herhaal dit bij punt 2. Neem het gereedschap Direct Selecteren (Direct Selection). Sleep een kader om de 2 open eindpunten bij punt 2 om deze te selecteren. Klik op Ctrl J (of Cmd J voor Mac) om deze te verbinden. Sleep aan het bolletje van de Actieve Hoek om de lijn af te ronden.



- Neem het gereedschap Pen. Klik op punt 6. Klik vervolgens op punt 4 en houd de linkermuisknop ingedrukt. Sleep een ronding. (Zie voorbeeld).

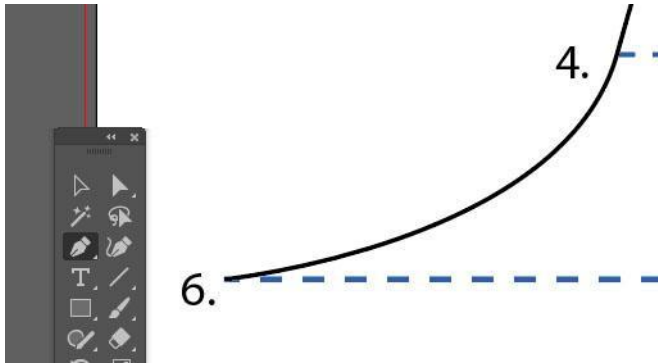

Klik met het gereedschap Pen op punt 7. Klik vervolgens op punt 5 en houd de linkermuisknop ingedrukt. Sleep een ronding. (Zie voorbeeld).

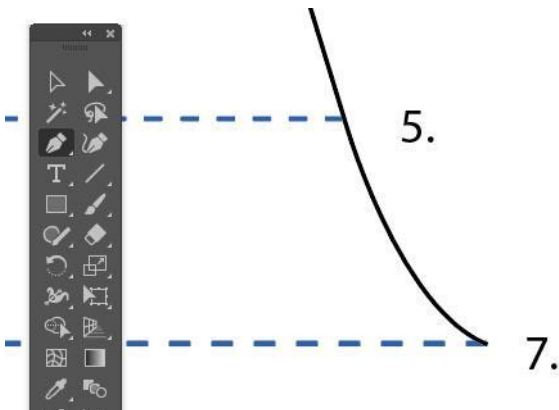

- Neem het gereedschap Rechthoek (Rectangle).
- Klik op punt 6. Vul in het venster een afmeting in van 3x3 cm. Klik op OK.



- Neem het gereedschap Roteren (Rotate) en klik op punt 6. Draai de rechthoek op de lijn vanuit punt 6. We willen namelijk vanaf punt 6 een haakse lijn hebben.

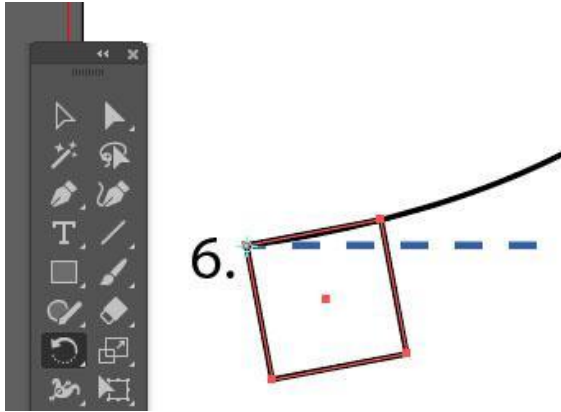

- Neem het gereedschap Direct Selection (Direct Selection).
- Klik op de rechterrand van het vierkant. Klik op Delete op je toetsenbord om deze te verwijderen.
- Klik op de bovenrand van het vierkant. Klik op Delete op je toetsenbord om deze te verwijderen.
- Typ bij het uiteinde van de nieuwe lijn het getal **9**. Haal hiervoor tijdelijk de laag Hulplijnen van het slot en selecteer deze.

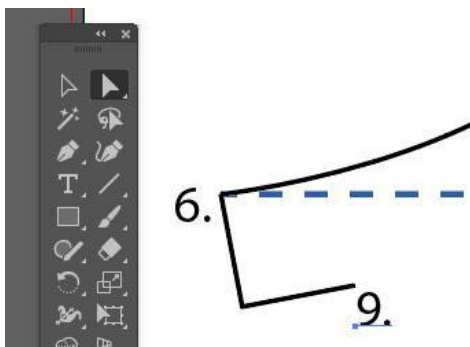



## Patroontekenen van Lingerie met Adobe Illustrator

- Selecteer de laag Patroonlijnen. Neem het gereedschap Rechthoek (Rectangle).
- Klik op punt 7. Vul een afmeting in van 1,5 breed en 3 cm hoog. Klik op OK.
- Neem het gereedschap Roteren (Rotate) en klik op punt 7. Draai de rechthoek op de lijn vanuit punt 7. We willen namelijk vanaf punt 7 een haakse lijn hebben.
- Neem het gereedschap Direct Selection (Direct Selection).
- Klik op de linkerrand van het vierkant. Klik op Delete op je toetsenbord om deze te verwijderen.
- Klik op de bovenrand van het vierkant. Klik op Delete op je toetsenbord om deze te verwijderen.
- Typ bij het uiteinde van de nieuwe lijn het getal **10**. Haal hiervoor tijdelijk de laag Hulplijnen van het slot en selecteer deze.

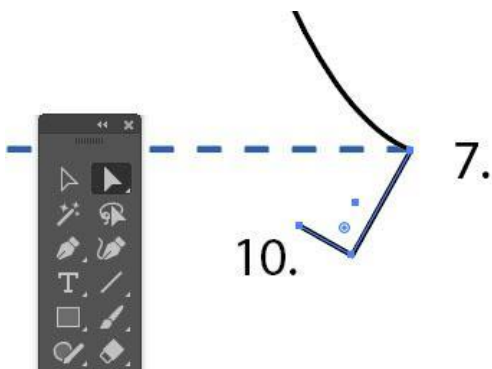

- Selecteer de laag Patroonlijnen. Neem het gereedschap Pen. Klik op punt 9 en verbind met een vloeiende lijn tot op de horizontale lijn tussen punt 6 en 7.
- Neem het gereedschap Pen. Klik op punt 10 en verbind met een vloeiende lijn tot op de horizontale lijn tussen punt 6 en 7.



## Patroontekenen van Lingerie met Adobe Illustrator

- Neem het gereedschap Direct Selecteren (Direct Selection). Sleep een kader om de 2 open eindpunten. Klik op Ctrl J (of Cmd J voor Mac) om deze te verbinden.

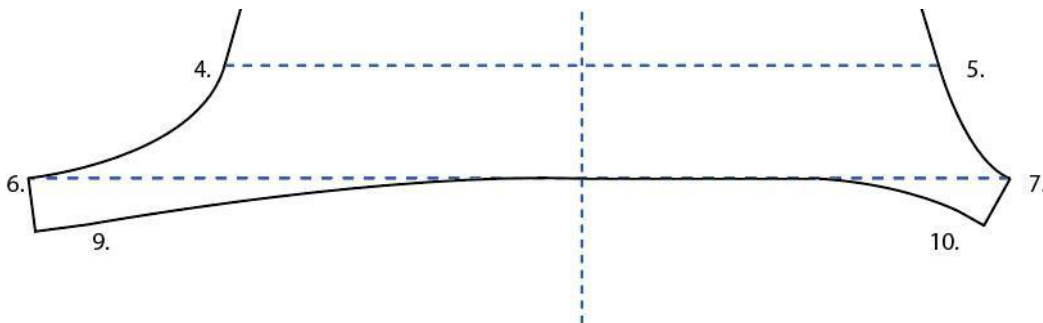

- Wil je de naadwaarde aan je patroon toevoegen? Zorg dan dat de lijn volledig gesloten is. Hiervoor selecteer je steeds 2 eindpunten van een lijn met het gereedschap Direct Selecteren (Direct Selection) en klikt op Ctrl J (of Cmd J voor Mac) om te verbinden.
- Als de hele lijn gesloten is, ga je naar Object – Pad – Pad Verschuiven. Vul 1 cm in om een naadwaarde van 1 cm te krijgen.



- Klik op OK.

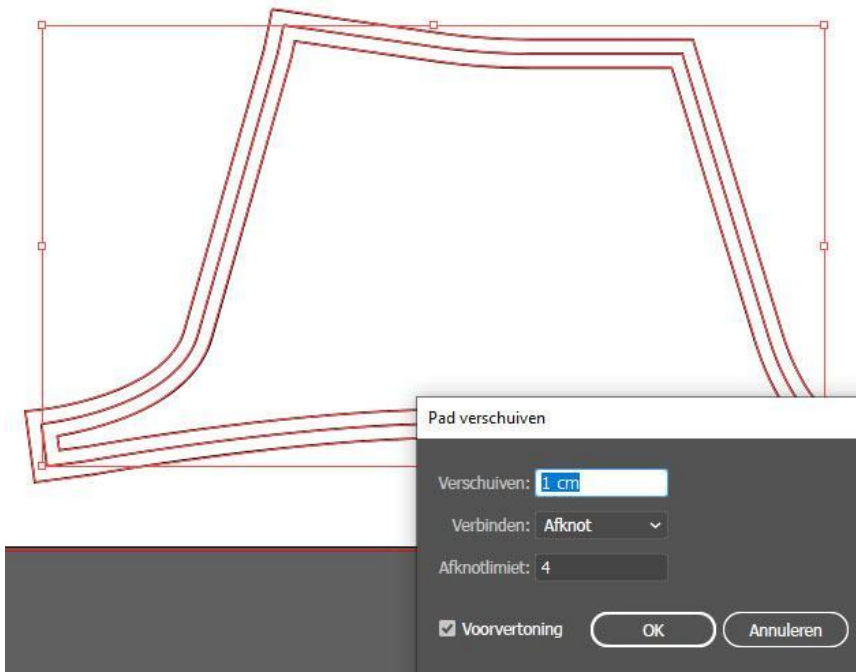

- En verwijder de binnenste lijn. Je hebt alleen de patroonlijn en lijn voor naadwaarde nodig.





- Voor de beenuitsnijding gebruik je een zoom van 1,5 à 2 cm. Knip daarom de onderste lijn los. Selecteer deze lijn met het gereedschap Selecteren (Selection) en klik op Enter om het venster Verplaatsen (Move) te openen. Vul bij horizontaal 0 cm in en bij verticaal 0,5 of 1 cm. Klik op OK.

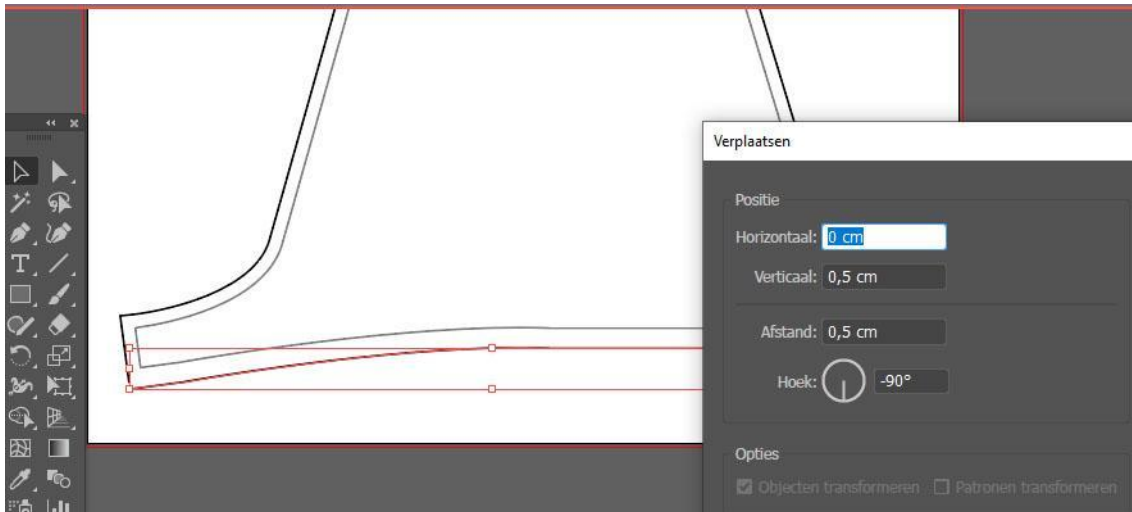

- Corrigeer de naden netjes met het gereedschap Direct Selecteren (Direct Selection).
- Het is ook nodig om de naadwaarde van de taillelijn op dezelfde manier te corrigeren. De zoombreedte is echter afhankelijk van de breedte van de elastiek die je gebruikt.
- Zet in het pand een symbool van een horizontale dubbele pijl. Dit geeft de richting van de meeste rek aan.



- Geef MV en MA aan in het patroon.

